

Dell M109S 投影机

用户指南

型号: M109S

注、注意和警告



注：“注”表示可以帮助您更好地使用投影仪的重要信息。



注意：“注意”表示可能会损坏硬件或导致数据丢失，并告诉您如何避免此类问题。



警告：“警告”表示可能会导致财产损失、人身伤害甚至死亡。



Complies with IEC 60825-1:1993+A11997+A2:2001 and EN 60825-1:1994+A1:2002+A2:2001
RED: 634 nm, Green: 518nm, Blue: 456nm maximum: 5.38 mW

本说明文件中的信息如有更改，恕不另行通知。

© 2008 Dell Inc. 版权所有，翻译必究。

未经 Dell Inc. 书面许可，严禁以任何形式复制这些资料。

本文中使用的商标：**Dell** 和 **DELL** 徽标是 Dell Inc. 的商标；**DLP** 和 **DLP®** 徽标是 TEXAS INSTRUMENTS INCORPORATED 的商标；**Microsoft** 和 **Windows** 是 Microsoft Corporation 在美国和 / 或其它国家和地区的商标或注册商标。

本说明文件中提及的其它商标和产品名称是指拥有相应商标和产品名称的公司或其制造的产品。Dell Inc. 对其它公司的商标和产品名称不拥有任何所有权。

型号：**M109S**

2008 年 8 月

Rev. A00

目录

1	Dell™ 投影机	5
	关于投影机	6
2	连接投影机	7
	连接计算机	8
	使用 VGA 电缆连接计算机	8
	连接 DVD 播放器	9
	使用复合电缆连接 DVD 播放器	9
3	使用投影机	11
	打开投影机	11
	关闭投影机	11
	调整投影机焦距	12
	调整投影图像的大小	13
	使用控制面板	14
	使用屏幕视控系统	16
	主菜单	16
	自动调整	16
	输入源	16
	画面（PC 模式下）	17
	画面（视频模式下）	18

显示（PC 模式下）.....	19
显示（视频模式下）.....	19
设置	20
其它	22
4 排除投影仪故障	23
5 规格	25
6 与 Dell™ 联络	27
7 附录：词汇表	29

Dell™ 投影仪

您的投影仪附带下面所示的所有项目。请确保您拥有所有项目，如果缺少任何项目，请与 Dell 联络。

封装内容

多输入电缆

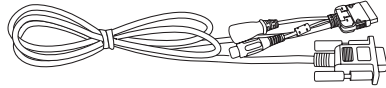

交流适配器

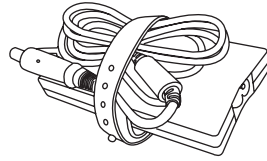

用户指南介质和
说明文件

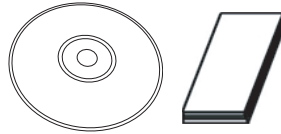

电源电缆

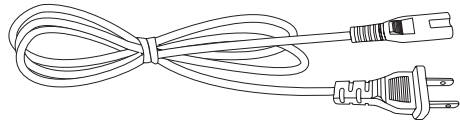

包

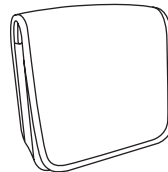

关于投影仪

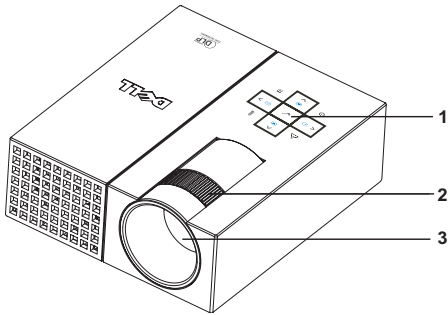

1	控制面板
2	调焦环
3	透镜

警告：安全说明

- 1 请勿在可产生大量热量的设备附近使用投影仪。
- 2 请勿在灰尘过多的地方使用投影仪。灰尘可能会导致系统出现故障，从而使投影仪自动关闭。
- 3 请确保将投影仪置于通风良好的地方。
- 4 请勿阻塞投影仪上的通风槽和开口。
- 5 请确保投影仪在环境温度（5°C 到 35°C）范围内运行。

 注：有关详情，请参阅投影仪附带的《产品信息指南》。

连接投影仪

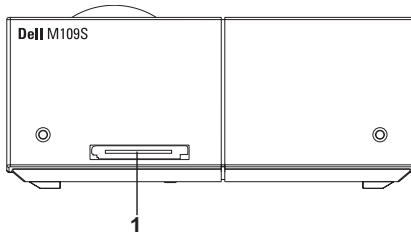

1	多输入连接器
---	--------

! 警告：开始执行本节中的任何步骤之前，请阅读并遵循第 6 页中所述的安全说明。

连接计算机

使用 VGA 电缆连接计算机

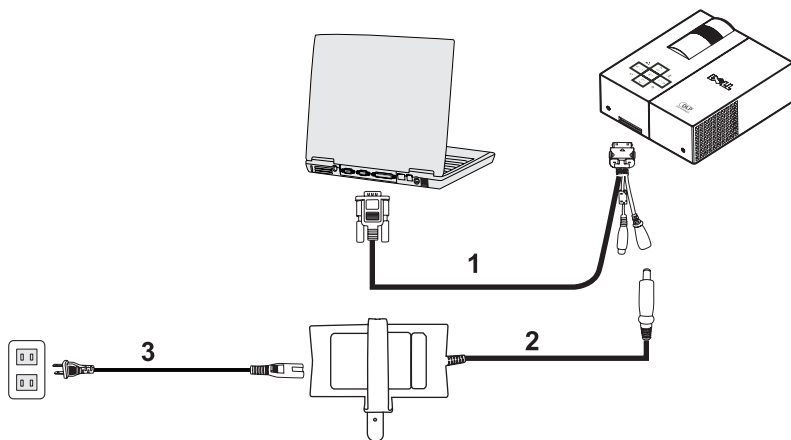

1	多输入电缆
2	交流适配器
3	电源线

连接 DVD 播放器

使用复合电缆连接 DVD 播放器

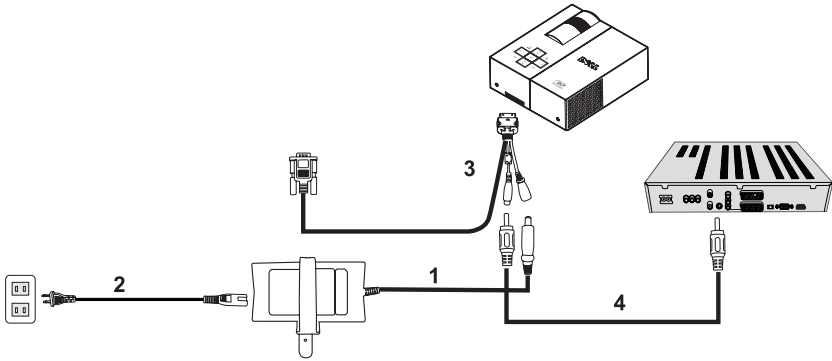

1	交流适配器
2	电源线
3	多输入电缆
4	复合视频电缆

 **注：** 复合视频电缆不是由 Dell 提供的。

使用投影仪

打开投影仪

 **注：**打开源之前先打开投影仪。按电源按钮之前，电源按钮指示灯将呈蓝色闪烁。

- 1 将多输入电缆连接到投影仪。
- 2 将多输入电缆与电源线和相应的信号电缆连接。有关连接投影仪的信息，请参阅第 7 页的“连接投影仪”。
- 3 按**电源**按钮（请参阅第 14 页的“使用控制面板”以找到**电源**按钮）。
- 4 打开源（计算机、DVD 播放器等）。投影仪将自动检测您的源。
- 5 打开电源时 Dell 徽标将持续显示 10 秒钟。

如果屏幕上显示“Searching for signal...（正在搜索信号...）”信息，请确保已稳固地连接相应的电缆。

如果有多个源连接到投影仪，请按控制面板上的**源**按钮选择所需的源。

关闭投影仪

 **注意：**按照以下程序所述正确关闭投影仪后，拔下投影仪电缆。

- 1 按**电源**按钮。
- 2 再次按**电源**按钮。冷却风扇会继续运行 10 秒钟。
- 3 断开交流适配器与多输入电缆的连接。
- 4 断开多输入电缆与投影仪的连接。

 **注：**如果在投影仪运行时按**电源**按钮，屏幕上将显示“**Press Power Button to Turn off Projector（请按电源按钮关闭投影仪）**”信息。要清除此信息，请按控制面板上的**菜单**按钮或者忽略此信息，此信息将在 30 秒钟后消失。

调整投影仪焦距

- 1 旋转调焦环直到图像清晰。投影仪的焦距范围在 23.6" 到 94.5"（60 cm 到 240 cm）之间。
- 2 将投影仪向前或向后移动以放大和缩小。

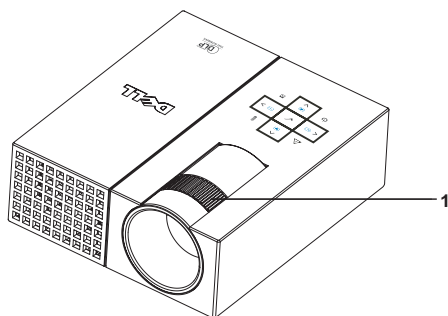

1	调焦环
---	-----

调整投影图像的大小

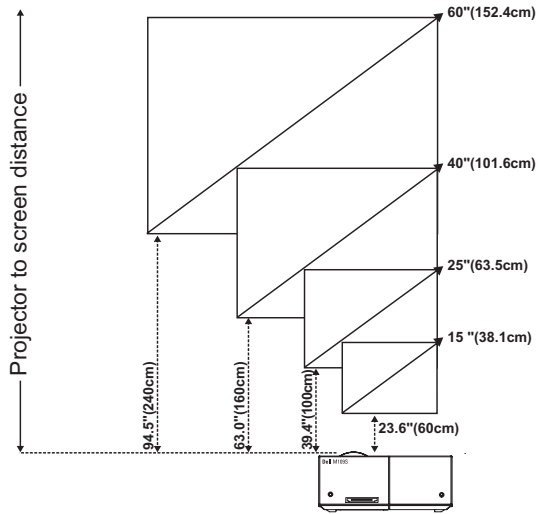





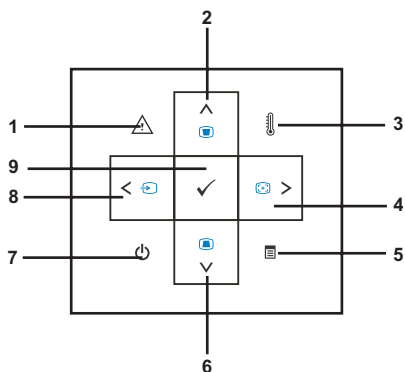

屏幕 (对角线)	典型值	15" (38.1 cm)	25" (63.5 cm)	40" (101.6 cm)	60" (152.4 cm)
屏幕尺寸 (宽 X 高)	典型值	12.3" X 8.6"	20.5" X 14.3"	32.8" X 22.9"	49.2" X 34.4"
		31.2 cm X 21.8 cm	52.0 cm X 36.4 cm	83.3 cm X 58.2 cm	124.9 cm X 87.3 cm
距离		23.6" (60 cm)	39.4" (100 cm)	63.0" (160 cm)	94.5" (240 cm)
* 此图表仅供用户参考。					

使用控制面板



1	错误 LED	如果错误 LED 呈琥珀色闪烁，则说明其中一个风扇出现故障。投影仪将自动关闭。如果问题仍然存在，请与 Dell™ 联络。
2	上 / 梯形校正调整	按此按钮可以选择屏幕视控系统 (OSD) 项目。 按此按钮可以调整由于投影仪倾斜而导致的图像失真。（±20 度）
3	温度 LED	呈琥珀色稳定亮起表示通风孔可能堵塞或环境温度超过 35°C。投影仪将自动关闭。确保通风孔均未堵塞且环境温度在运行范围之内。如果问题仍然存在，请与 Dell™ 联络。

4	右  / 自动调整 	<p>按此按钮可以调整 OSD 设置。</p> <p>按此按钮可以将投影机同步到输入源。如果显示屏幕视控系统 (OSD)，则自动调整将不起作用。</p>
5	菜单 	按此按钮可以激活 OSD。使用方向键和 菜单 按钮可以在 OSD 中导航。
6	下  / 梯形校正调整 	<p>按此按钮可以选择 OSD 项目。</p> <p>按此按钮可以调整由于投影机倾斜而导致的图像失真。(± 20 度)。</p>
7	电源 	打开和关闭投影机。有关详情，请参阅第 11 页的“打开投影机”和第 11 页的“关闭投影机”。
8	左  / 源 	<p>按此按钮可以调整 OSD 设置。</p> <p>如果有多个源连接到投影机，按此按钮可以在模拟 RGB 和复合源之间进行切换。</p>
9	确定 	按此按钮可以确认所选项目。

使用屏幕视控系统

投影仪具有多种语言的屏幕视控系统 (OSD)，该系统可以显示输入源，也可以不显示输入源。

要在主菜单中的选项卡之间进行导航，请按控制面板上的 \leftarrow 或 \rightarrow 按钮。要选择子菜单，请按控制面板上的**确定**按钮。

要选择选项，请按控制面板上的 \wedge 或 \vee 按钮。选中项目后，颜色将变为深蓝色。使用控制面板上的 \leftarrow 或 \rightarrow 按钮可以调整设置。

要返回主菜单，请转到“返回”选项卡，然后按控制面板上的**确定**按钮。

要退出 OSD，请转到“退出”选项卡，然后按控制面板上的**确定**按钮或直接按**菜单**按钮。

主菜单



自动调整



自动调整会在 PC 模式下自动调整投影仪的“频率”和“跟踪”。当正在进行自动调整时，屏幕上将显示信息“Auto

Adjustment in Progress...（正在进行自动调整 ...）”。

输入源

通过“输入源”菜单可以选择投影仪输入源。



“讯号自动搜寻”——选择“开”（默认值）可以自动检测可用的输入信号。如果在投影仪打开时按**源**按钮，则将自动查找下一个可用的输入信号。选择“关”可以锁定当前的输入信号。如果在“讯号自动搜寻”模式设置为“关”时按**源**按钮，则可以手动

选择输入信号。

“VGA”——按**确认**可以检测 VGA 信号。

“复合”——按**确认**可以检测复合视频信号。

画面（PC 模式下）

使用“画面”菜单，可以调整投影仪的显示设置。“画面”菜单提供以下选项：



“**视频模式**” —用于优化投影仪的显示模式：“PC”、“亮度”、“sRGB”（提供更准确的颜色表示）、“影片”和“自定义”（设置首选设置）。如果调整“白光饱和度”或“灰度”的设置，则投影仪将自动切换到“自定义”。

 **注：**如果调整“白光饱和度”或“灰度”的设置，则投影仪将自动切换到“自定义”。

“**亮度**” —使用 ◀ 和 ▶ 可以调整图像的亮度。

“**对比度**” —使用 ◀ 和 ▶ 可以调整显示对比度。

“**白光饱和度**” —设置为 0 可以最大化颜色再现的效果，设置为 10 可以最大化亮度。

“**灰度**” —用于在 4 个预设值（1、2、3、4）之间进行调整，以更改显示的颜色性能。

“**色温**” —用于调整色温。屏幕在色温较高时显示偏冷色，在色温较低时显示偏暖色。调整“颜色调整”菜单中的值时，将激活“自定义”模式。值将保存在“自定义”模式下。

“**颜色调整**” —用于手动调整红色、绿色和蓝色。

“**信号类型**” —手动选择信号类型：“自动”、“RGB”、“YCbCr”或“YPbPr”。

画面（视频模式下）

使用“画面”菜单，可以调整投影仪的显示设置。“画面”菜单提供以下选项：







“视频模式”——用于优化投影仪的显示模式：“PC”、“亮度”、“sRGB”（提供更准确的颜色表示）、“影片”和“自定”（设置首选设置）。如果调整“白光饱和度”或“灰度”的设置，则投影仪将自动切换到“自定”。



 **注：**如果调整“白光饱和度”或“灰度”的设置，则投影仪将自动切换到“自定”。

“亮度”——使用  和  可以调整图像的亮度。

“对比度”——使用  和  可以调整显示对比度。

“饱和度”——用于将视频源从黑白色调整为完全饱和的颜色。按  可以减少图像的颜色量，按  可以增加图像的颜色量。

“鲜明度”——按  可以降低鲜明度，按  可以提高鲜明度。

“色调”——按  可以增加图像的绿色量，按  可以增加图像的红色量（仅NTSC可选）。

“白光饱和度”——设置为0可以最大化颜色再现的效果，设置为10可以最大化亮度。

“灰度”——用于在4个预设值（1、2、3、4）之间进行调整，以更改显示的颜色性能。

“色温”——用于调整色温。屏幕在色温较高时显示偏冷色，在色温较低时显示偏暖色。调整“颜色调整”菜单中的值时，将激活“自定”模式。值将保存在“自定”模式下。

“颜色调整”——用于手动调整红色、绿色和蓝色。



“信号类型”——手动选择信号类型：“自动”、“RGB”、“YCbCr”或“YPbPr”。

显示（PC 模式下）

使用“显示”菜单，可以调整投影仪的显示设置。“显示”菜单提供以下选项：





“纵横比”——用于设置纵横比。

-  4:3 — 输入源缩放为适合屏幕大小。
-  原始 — 输入源缩放为适合屏幕大小，同时保留输入源的纵横比。
-  宽 — 输入源缩放为适合屏幕宽度。



如果使用以下项之一，请使用“宽”或“4:3”：

— 高于 SVGA 的计算机分辨率

— 分量视频电缆 (720p/1080i/1080p)

“数码变焦”——按  可以将图像在投影屏幕上数码放大（最多可放大 4 倍），按  可以缩小放大的图像。

“缩放导航”——按     可以导航投影屏幕。

“水平位置”——按  可以向右移动图像，按  可以向左移动图像。

“垂直位置”——按  可以向下移动图像，按  可以向上移动图像。

“频率”——用于更改显示数据时钟频率，以与计算机图形卡的频率匹配。如果看到垂直的闪烁波，请使用“频率”控件将栏最小化。这是粗略的调整。



“跟踪”——将显示信号的相位和图形卡同步。如果图像不稳定或闪烁，请使用“跟踪”进行更正。这是精确的调整。

显示（视频模式下）

使用“显示”菜单，可以调整投影仪的显示设置。“显示”菜单提供以下选项：





“纵横比”——用于设置纵横比。

-  4:3 — 输入源缩放为适合屏幕大小。
-  原始 — 输入源缩放为适合屏幕大小，同时保留输入源的纵横比。
-  宽 — 输入源缩放为适合屏幕宽度。

如果使用以下项之一，请使用“宽”或“4:3”：

- 高于 SVGA 的计算机分辨率
- 分量视频电缆 (720p/1080i/1080p)

“**数码变焦**” — 按  可以将图像在投影屏幕上数码放大（最多可放大 4 倍），按  可以缩小放大的图像。

“**缩放导航**” — 按     可以导航投影屏幕。

设置

包括“语言”、“自动梯形校正”、“梯形校正”、“菜单位置”、“菜单透明度”、“菜单超时”、“菜单锁定”、“密码”和“更改密码”设置。



“**语言**” — 用于设置 OSD 的语言。



“**自动梯形校正**” — 自动调整由于投影仪倾斜而导致的图像失真。

“**梯形校正**” — 调整由于投影仪倾斜而导致的图像失真。

“**菜单位置**” — 用于选择 OSD 菜单在屏幕上的位置。

“**菜单透明度**” — 选择该选项可以更改 OSD 背景的透明度级别。

“**菜单超时**” — 用于调整 OSD 超时的时间。默认情况下，OSD 在不活动 30 秒钟之后消失。

“**菜单锁定**” — 选择“开”可以启用“菜单锁定”并隐藏 OSD 菜单。选择“关”可以禁用“菜单锁定”并显示 OSD 菜单。

 **注：**如果在禁用“菜单锁定”时 OSD 消失，则请按控制面板上的**菜单按钮** 15 秒钟，然后禁用此功能。

“密码”一启用密码保护后，将电源插头插入电源插座以首次打开投影仪电源时，会显示密码保护屏幕，请求您输入密码。默认情况下，此功能为禁用。可以使用“密码”菜单启用此功能。此密码安全保护功能将会在下次打开投影仪时激活。如果启用此功能，将会在打开投影仪后要求您输入投影仪的密码：

1 第一次密码输入请求：

a 转到“设置”菜单，按**确认**，然后选择“密码”以“启用”密码设置。



b 启用密码功能将弹出一个字符屏幕，从该屏幕键入 4 位数字，然后按“输入”按钮。



c 要确认，请再次输入密码。

d 如果密码验证成功，则您可以继续访问投影仪的功能及其公用程序。

2 如果输入的密码不正确，您还有两次机会。如果三次尝试均无效，投影仪将自动关闭。

 **注：**如果忘记密码，请与 Dell™ 或专业服务人员联络。

3 要取消密码功能，请选择“关”，然后输入密码以禁用此功能。



“更改密码”。键入初始密码，然后输入新密码，并再次确认新密码。



“节能”。选择“开”可以启用此功能。投影仪将在 5 分钟之后自动关闭。

其它









“投影仪信息” — 显示投影仪型号名称、当前的输入源和投影仪序列号（PPID 号）。

“测试图案” — 选择“关”可以禁用此功能。选择 1 或 2 可以激活对焦点和分辨率自测试的内置测试图案。

“恢复出厂值” — 选择“开”可以将投影仪恢复至其出厂默认设置。恢复项目包括计算机源和视频源设置。

排除投影仪故障

如果您的投影仪出现问题，请参阅以下故障排除提示。如果问题仍然存在，请与 Dell™ 联络。请参阅第 27 页。

问题	可能的解决方案
屏幕上不显示图像	<ul style="list-style-type: none"> • 确保启用了外部图形端口。如果使用的是 Dell™ 便携式计算机，请按   (Fn+F8) 组合键。对于其它计算机，请参阅各自的说明文件。 • 确保已稳固连接所有电缆。请参阅第 7 页。 • 确保连接器的插针未弯曲或折断。 • 使用“其它”菜单中的“测试图案”。确保测试图案的颜色正确。
部分、滚动或错误显示图像	<ol style="list-style-type: none"> 1 按控制面板中的“自动调整”按钮。 2 如果使用的是 Dell™ 便携式计算机，请将计算机的分辨率设置为“SVGA (800 x 600)”： <ol style="list-style-type: none"> a 在 Windows 桌面的未使用部分上单击鼠标右键，单击“属性”，然后选择“设置”选项卡。 b 确认外部显示器端口的设置为 800 x 600 像素。 c 按   (Fn+F8) 组合键。 <p>如果更改分辨率时遇到困难，或显示器冻结，请重新启动所有设备和投影仪。</p> <p>如果使用的不是 Dell™ 便携式计算机，请参阅您的说明文件。</p> <p>如果问题仍然存在，请将计算机的图形卡驱动程序（视频驱动程序）升级至最新版本，然后再次测试投影仪。</p>
屏幕不显示演示	<p>如果使用的是便携式计算机，请按   (Fn+F8) 组合键。</p>
图像不稳定或闪烁	<p>调整 OSD “显示”子菜单中的“跟踪”（仅在 PC 模式下）。</p>
图像具有垂直闪烁条	<p>调整 OSD “显示”子菜单中的“频率”（仅在 PC 模式下）。</p>

问题 (续)	可能的解决方案 (续)
图像颜色不正确	<ul style="list-style-type: none"> • 如果显示屏从图形卡接收到错误的信号输出, 请在 OSD “显示” 选项卡中将信号类型设置为 “RGB”。 • 使用 “其它” 菜单中的 “测试图案”。 <p>确保测试图案的颜色正确。</p>
图像离焦	<ol style="list-style-type: none"> 1 调整投影仪透镜上的调焦环。 2 确保投影屏幕与投影仪的距离在要求的范围内 (23.6" [60 cm] 至 94.5" [240 cm])。
显示 16:9 DVD 时图像被拉伸	<p>投影仪自动检测输入信号格式。它会根据原始设置的输入信号格式保持投影图像的纵横比。</p> <p>如果图像仍被拉伸, 请在 OSD 的 “显示” 菜单中调整纵横比。</p>
温度 LED 呈琥珀色稳定亮起	<p>投影仪过热。显示屏将自动关闭。投影仪冷却之后再次打开显示屏。如果问题仍然存在, 请与 Dell™ 联络。</p>
错误 LED 呈琥珀色闪烁	<p>投影仪风扇出现故障, 投影仪将自动关闭。如果问题仍然存在, 请与 Dell™ 联络。</p>
屏幕上不显示 OSD	<p>尝试按面板上的菜单按钮 15 秒钟, 以解除 OSD 的锁定。选中 “菜单锁定” 第 20 页。</p>

规格

光阀	0.45" SVGA DMD 类型 Y
亮度	50 ANSI 流明（最大）
对比度	典型值为 800:1（全开 / 全关）
均匀度	典型值为 80%（日本标准 - JBMA）
光源	R/G/B LED 模块
像素数	858 x 600
可显示的颜色	16.7M 色
投影透镜	F/2.0, f=17.67mm 固定透镜
投影屏幕尺寸	15 - 60 英寸（对角线）
投影距离	23.6 - 94.5 英寸（60cm - 240cm）
视频兼容性	NTSC、NTSC 4.43、PAL、PAL-M、PAL-N、SECAM 和 HDTV（1080i、720P、576i/P、480i/P）兼容性 复合视频和分量视频
水平扫描频率	15kHz - 100kHz（模拟）
垂直扫描频率	43Hz - 85Hz（模拟）
电源设备	+19.5V 直流电
电功率	47 瓦特（最大），在断电模式下小于 1 瓦特
噪声级别	32dB (A)（普通模式） 35dB (A)（高亮模式）
重量	360g（0.80 磅）
尺寸（宽 x 高 x 深）	外部 3.64 x 4.12 x 1.46 ± 0.04 英寸 (92.5 x 104.6 x 37.1 ± 1mm)
I/O 连接器	30 插针多输入连接器

兼容性模式（模拟）

分辨率	垂直扫描频率 (Hz)	水平扫描频率 (KHz)
640X350	70.1	31.5
720X400	70.1	31.5
640X480	59.9	31.5
640X480	75	37.5
640X480	85	36
800X600	60.3	37.9
800X600	75	46.9
800X600	85.1	53.7
1024X768	60	48.4
1024X768	75	60
1024X768	85	68.7
1152X864	75	67.5
1280X1024	60	64
1280X1024	75	80
1280X1024	85	91.1
1440X900	60	55.5

与 Dell™ 联络

对于美国的客户，请致电 800-WWW-DELL (800-999-3355)。



注：如果您没有激活的 Internet 连接，您可以在购货发票、装箱单、账单或 Dell 产品目录上找到联系信息。

Dell 提供几种在线和基于电话的支持和服务选项。可用性会因国家和地区以及产品的不同而有所差异，某些服务可能在您所在的区域不可用。如果因为销售、技术支持或客户服务问题联络 Dell，请：

- 1 访问 support.dell.com。
- 2 在页面底部的 “Choose A Country/Region”（**选择一个国家或地区**）下拉式菜单中确认您所在的国家或地区。
- 3 单击页面左侧的 “Contact Us”（**联系我们**）。
- 4 根据您的需要选择相应的服务或支持链接。
- 5 选择方便与 Dell 联络的方式。

附录：词汇表

ANSI 照明 — 测量亮度的标准。其计算方法是：将一平方米图像分为大小相等的九个长方形，测量在每个长方形中心读取的勒克斯（或亮度），然后取这九个点的平均值。

dB — 分贝 — 通常表示两个声音信号或电信号在功率或强度方面的相对差值的单位，相当于两个级别之比的常用对数的十倍。

DLP® — 数字光处理 — Texas Instruments 使用经过处理的小型镜片开发的一项反射式显示技术。穿过滤色镜的光发射至 DLP 镜片，这些镜片将 RGB 色排列到投影在屏幕上的画面上，这也称为 DMD。

DMD — 数字微镜设备 — 每台 DMD 由成千上万个安装在隐藏轴上的倾斜且精细的铝合金镜片组成。

Hz (赫兹) — 频率的单位。

NTSC — 美国全国电视标准委员会。北美视频和广播标准，规定视频格式为每秒 525 行、30 帧。

PAL — 逐行倒相。欧洲视频和广播的广播标准，规定视频格式为每秒 625 行、25 帧。

RGB — 红、绿、蓝 — 通常用于描述这三种颜色各自的独立信号。

SECAM — 法国和国际视频和广播的广播标准。分辨率高于 NTSC。

SVGA — 超级视频图形阵列 — 800 x 600 像素。

SXGA — 超级扩展图形阵列 — 1280 x 1024 像素。

UXGA — 超扩展图形阵列 — 1600 x 1200 像素。

VGA — 视频图形阵列 — 640 x 480 像素。

XGA — 附加视频图形阵列 — 1024 x 768 像素。

对比度 — 画面中亮调子和暗调子的范围，或其最大值与最小值的比。投影行业使用两种方法来测量该比：

1 **全开 / 全关** — 用于测量全白（全开）图像与全黑（全关）图像的光输出比。

2 **ANSI** — 用于测量包含 16 个黑白交替的长方形的图案。用白色长方形的平均光输出除以黑色长方形的平均光输出来确定 ANSI 对比度。

同一投影仪的**全开 / 全关**对比度的数值始终大于 ANSI 对比度的数值。

对角线屏幕尺寸 — 一种用于测量屏幕或投影图像尺寸的方法。它从一个角测量至其对角。一个 9 英尺高、12 英尺宽的屏幕，其对角线为 15 英尺。本说明文件假定上述每个示例中对角线尺寸符合传统的计算机图像比 4:3。

分量视频 — 以包含原始图像的所有分量的格式呈现高质量视频的方法。这些分量称为亮度和色度，对于模拟分量来说，被定义为 YPbPr，对于数字分量来说，被定义为 YCbCr。分量视频可以在 DVD 播放器和投影仪上使用。

复合视频 — 将亮度、色度（颜色）、脉冲（颜色基准）和同步（水平和垂直同步信号）组合到单线对所携带的信号波形的视频信号。复合视频有三种格式，分别称为 NTSC、PAL 和 SECAM。

焦距 — 透镜表面与其焦点之间的距离。

亮度 — 显示屏、投影显示屏或投影设备发出的光量。投影仪的亮度以 ANSI 流明为单位。

频率 — 电信号每秒钟内周期过程中的重复次数。以 Hz（赫兹）为单位。

色温 — 白光的色表。低色温表示较暖（偏黄/红）的光，而高色温表示较冷（偏蓝）的光。色温的标准单位是开尔文 (K)。

梯形失真校正 — 对由于投影仪与屏幕角度放置不正确而导致的投影图像失真（顶部宽底部窄的效果）进行校正的功能。

压缩分辨率 — 如果输入图像的分辨率高于投影仪的原生分辨率，将对生成的图像进行缩放以适合投影仪的原生分辨率。数字设备中压缩的特性意味着某些图像内容将会丢失。

纵横比 — 最常用的纵横比是 4:3（4 除 3）。早期电视和计算机视频格式的纵横比为 4:3，这表示图像的宽度是高度的 4/3 倍。

最大距离 — 投影仪可以将可用（足够亮）的图像投放到完全黑暗房间中的屏幕上的距离。

最大图像大小 — 投影仪可以投放到黑暗房间中的最大图像大小。通常受光学产品焦距范围限制。

最小距离 — 投影仪可以将图像聚焦到屏幕上的最近的位置。

索引

英文

Dell

联络, 27

D

打开 / 关闭投影仪

打开投影仪, 11

关闭投影仪, 11

G

故障排除, 23

与 Dell 联络, 24

规格

I/O 连接器, 25

尺寸, 25

垂直扫描频率, 25

电功率, 25

电源设备, 25

对比度, 25

光阀, 25

光源, 25

均匀度, 25

可显示的颜色, 25

亮度, 25

视频兼容性, 25

水平扫描频率, 25

投影距离, 25

投影屏幕尺寸, 25

投影透镜, 25

像素数, 25

噪声级别, 25

重量, 25

L

连接端口

多输入连接器, 7

连接投影仪

电源线, 9

多输入电缆, 8

复合视频电缆, 9

交流适配器, 8

使用复合电缆进行连接, 9

P

屏幕视控系统, 16

画面 (PC 模式下), 17

画面 (视频模式下), 18

其它, 22

设置, 20

输入源, 16

显示 (PC 模式下), 19

显示 (视频模式下), 19

主菜单, 16

自动调整, 16

T

调整投影仪焦距

调焦环, 12

Y

远程控制, 6

Z

支持

与 Dell 联络, 27

主要装置

调焦环, 6

控制面板, 6

透镜, 6